

NÁVOD K POUŽITÍ VENKOVNÍ OHŘÍVAČ



Děkujeme vám za zakoupení našeho produktu, za správné a bezpečné používání tohoto produktu a za jeho dlouhodobé udržování v dobrém stavu. Používejte jej prosím opatrně podle návodu.

Důležité: Pozorně si přečtěte tento návod k použití, abyste se seznámili s pokyny před jeho připojením na plyn.

1 Rozsah používání topení.

- Kempování
- Horolezectví
- Rybaření
- Různé outdoorové aktivity

2 Konstrukční části ohřívače

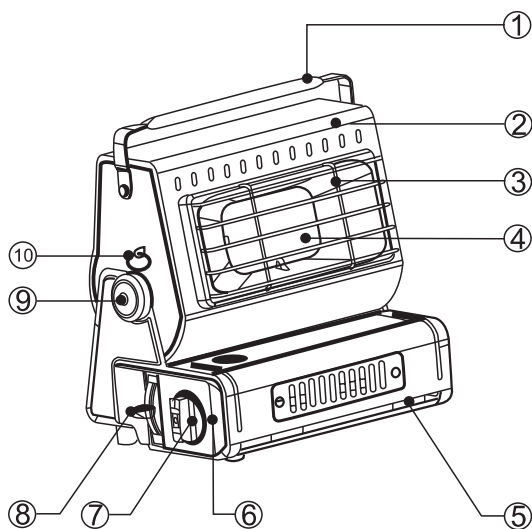

- | | |
|------------------------|-------------------------------|
| ① Rukojeť | ⑥ Plaketa ovladacího knoflíku |
| ② Panel | ⑦ Ovladací knoflík |
| ③ Železný rám | ⑧ Tlačítko plynové kartuše |
| ④ Keramická břídlice | ⑨ Nastavení orientace |
| ⑤ Kryt plynové kartuše | ⑩ Zapalovací kroužek |

3 Uvedení do provozu.

①



Pomocí dírký prstem otevřete kryt plynové kazety.

②

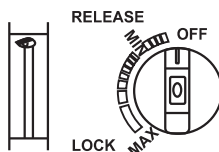

Ujistěte se, že ovládací knoflík je nastaven na pozici OFF a pákové tlačítko na pozici RELEASE.

③

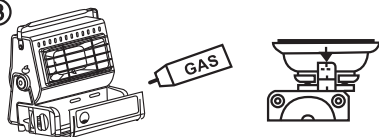

Plynovou kazetu umístěte do ohříváče podle ilustrace na obrázku.

④

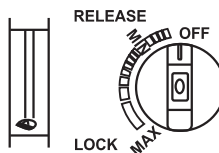

Nastavte pákové tlačítko do polohy LOCK a otočte ovládací knoflík proti směru hodinových ručiček. Když uslyšíte kliknutí, můžete zapálit ohříváč.

⑤



Vytáhněte zapalovací kroužek.

⑥



Otočením ovládacího knoflíku proti směru hodinových ručiček se ohříváč zapálí, a zapalovací kroužek vraťte do původní polohy.

⑦



Otočením ovládacího knoflíku ve směru hodinových ručiček nastavíte ohříváč na minimum a proti směru hodinových ručiček na maximum.

⑧



Otočením ovládacího knoflíku do polohy OFF přerušíte přívod plynu.

⑨

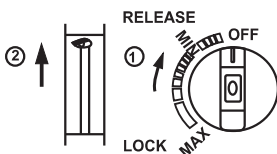

Abyste mohli vyjmout plynovou kazetu, otočte ovládací knoflík do polohy OFF a pákové tlačítko vraťte do polohy RELEASE. Vyberte láhev.

⑩

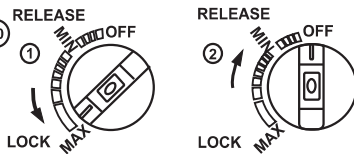

Po vyjmutí láhve zůstane v potrubí nějaký zbytkový plyn. Znovu zapalte stroj, a poté můžete vypnout ovládací knoflík.

4 Použití.

①



Nepoužívejte ohřívač k sušení oblečení nebo hořlavých předmětů, to může způsobit nehodu. požár.

②



Během používání nezakrývejte ohřívač, může to způsobit požár.

③



Během používání nebo po vypnutí nedotýkejte se horkých částí ohřívače, jako drátěný rám, keramická břídlíce. Počkejte, až ohřívač vychladne.

④



Nepoužívejte ohřívač pro přípravu příkrmů.

⑤

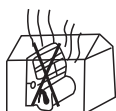

Nepoužívejte stroj v místnosti bez ventilace. Nedostatek větrání může způsobit kouření ohřívače a požár.

⑥



Plynovou kazetu nedávejte do ohně, může vybuchnout. Plynovou kazetu prosíme, likvidujte zodpovědně.

⑦



Drážka nádoby musí být namontována tak, jak je znázorněno výše.

Pozor:

- (1) Zapálení proveďte za 2 sekundy. Nevytáhněte kroužek za delší dobu než 3 vteřiny, může uniknout plyn do vzduchu.
- (2) Nenechte ohřívač na přímém slunci nebo ve vysokých teplotách, může se vytvořit nebezpečný tlak v plynové kazetě. Tento tlak může působit nefunkčnost ohřívače. Pokud se ohřívač přehřeje, nechte jej vychladnout před zapnutím.
- (3) Tento stroj může být používán výlučně s 220g butanovou plynovou kazetou, která vyhovuje předpisům EN417. Použití jiné plynové kazety je nebezpečné.

- (4) Během používání nebo těsně po použití bude ohříváč extrémně horký. Před manipulací nechte jej úplně vychladnout.
- (5) Ohříváč vždy uchovávejte mimo dosah dětí.
- (6) Pokoušet se namontovat jiné typy plynových kazet může být nebezpečné.
- (7) Ohříváč vždy používejte v dobře větraných prostorech.
- (8) Nepoužívejte ohříváč je-li poškozen, má opotřebovaná těsnění nebo pokud z něj teče nějaká tekutina.
- (9) Ohříváč musí být provozován na rovném povrchu.
- (10) Udržujte ohříváč mimo dosah hořlavých materiálů.
- (11) Před použitím zkontrolujte, zda jsou těsnění mezi spotřebičem a plynovou nádobou na svém místě a v dobrém stavu připojena k plynové nádobě.
- (12) Nepoužívejte spotřebič, který protéká, je poškozen nebo nefunguje správně.
- (13) Plynová nádoba musí být vyměňována na dobře větraném místě, nejlépe venku, mimo dosah jakýchkoli zdrojů vznícení, jako je otevřený oheň, zapalovače, elektrické požáry a mimo dosah jiných lidí.
- (14) Dojde-li k úniku plynu z vašeho spotřebiče (zápach plynu), okamžitě jej přeneste na dobře větrané místo bez plamene kde může být únik zastaven. Chcete-li zkontrolovat těsnost vašeho spotřebiče, udělejte to venku. Nepokoušejte se odhalit netěsnosti plamenem, použijte mýdlovou vodu.
- (15) **UPOZORNĚNÍ:** přístupné části mohou být velmi horké. Udržujte malé děti mimo dosah spotřebiče.
- (16) Před výměnou plynové kazety zkontrolujte, zda je prázdná (zatřeste, abyste slyšeli hluk vydávaný kapalinou).
- (17) Před odpojením plynové nádoby zkontrolujte, zda jsou hořáky zhaslé.
- (18) Před připojením nové plynové nádoby ke spotřebiči zkontrolujte těsnění.
- (19) Plynovou nádobu vyměňujte venku a mimo dosah lidí.
- (20) Neupravujte spotřebič.
- (21) Přineste zařízení místnímu prodejci k opravě.

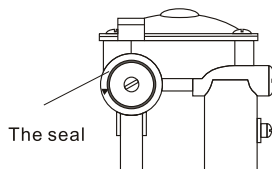

5 Řešení problémů.

| PROBLÉM ŘEŠENÍ | Nežeh usadit plynovou kazetu | Žádný plyn | Únik plynu | Slabě zahřívá | Nerovnoměrně zahřívá | Nežeh zapálit | Plameny během používání | |
|---|---------------------------------------|------------|------------|---------------|-------------------------|---------------|----------------------------|---|
| | Otočte ovládací knoflík do polohy OFF | ● | | | | | | |
| Otevřete tlakovou pojistku | | ● | | | | ● | ● | Viz pokyny k tlakovému bezpečnostnímu kroužku |
| Ovládací knoflík nefunguje | | ● | ● | ● | | ● | | Pošlete stroj k profesionálnímu opraváři |
| Vnitřní potrubí je ucpané | | ● | | ● | | ● | | Pošlete stroj k profesionálnímu opraváři |
| Zkontrolujte, zda je zásobník plynu správně umístěn | ● | ● | ● | | | ● | | Správně zarovnejte plynovou kazetu vložením vodícího jazýčku kazety do otvoru pro kazetu na okraji nádoby |
| Hořák je zablokován | | | | ● | ● | ● | | Vyčistěte jej kovovým kartáčem |
| Elektrický zapalovač je zrezivělý | | | | | | ● | | Vyčistěte jej kovovým kartáčem |
| Žádný plyn | | ● | | ● | ● | ● | ● | Vyměňte plynovou kazetu |
| Vytáhněte zapalovací kroužek | | | | | | ● | | Vytáhněte zapalovací kroužek |

Spotřeba plynu: 100 g/h

Tepelný výkon: 1.3 kW

- (1) Ujistěte se, že ohřívač neobsahuje prach, rez nebo plíseň a před použitím se ujistěte, že je čistý a suchý.
- (2) Po vychladnutí vložte ohřívač do pouzdra a skladujte jej na chladném a suchém místě.
- (3) Ohřívač a plynovou kazetu vždy skladujte odděleně.
- (4) Ohřívací jednotku nikdy nerozebírejte.
- (5) Ohřívač může opravovat pouze kvalifikovaný opravář.